

E-CORNER Flex TQD – bis 180 kg belastbar 3-stufig für 100 x 400 cm max. Plattengröße

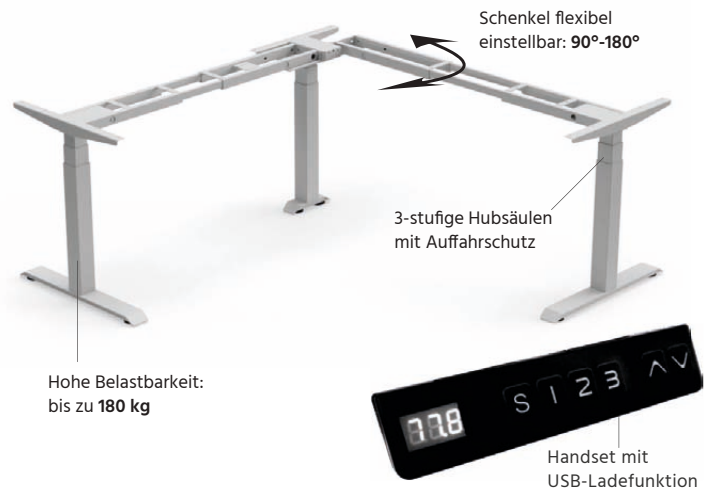
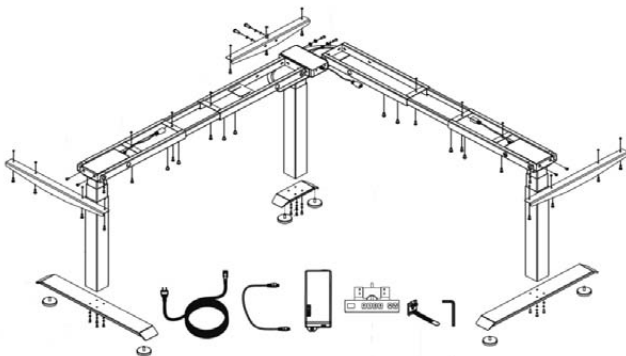

- Extrem vielseitig – von 90° bis 180° einstellbar
- 3-stufig (3 Segmente pro Säule)
- Hohe Belastbarkeit bis 180 kg
- Querschnitt Hubsäule: 70 x 70 mm
- Auffahrschutz
- 3 Memory-Einstellungen
- Mit USB-Ladefunktion

HANDSTEUERUNG

Eingangsspannung: 220-240V

inkl. Überlastungsschutz

Auslastungsgrad: 10 %, max. 2 min. ON, 18 min. OFF

Energie sparend: automatische Abschaltung

Anzeige: digital

Speicherplätze: 3

USB-Ladefunktion: unten / 10W

RAHMEN

Belastbarkeit statisch: bis 180 kg inkl. Tischplatte

Belastbarkeit dynamisch: bis 160 kg inkl. Tischplatte

Hubbereich: 600-1250 mm

Geschwindigkeit: 30 mm / Sekunde

Rahmenbreite: 1100-1800 mm

Tischplattengröße min.:

- 1 600 x 1500 mm
- 2 600 x 1400 mm
- 3 600 x 2300 mm

Tischplattengröße max.:

- 1 1000 x 2200 mm
- 2 1000 x 2100 mm
- 3 1000 x 4000 mm



Der E-CORNERFlex kann nicht nur im 90° Winkel aufgestellt werden. Durch die innovative Aufnahmen der Traversen am Eckbein können stufenlos Winkel von 90°-180° gewählt werden. Sogar kleinere Winkel sind möglich.

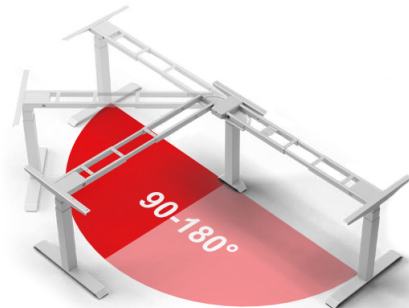

Seite / 3D Sicht

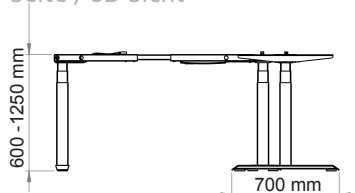

90°

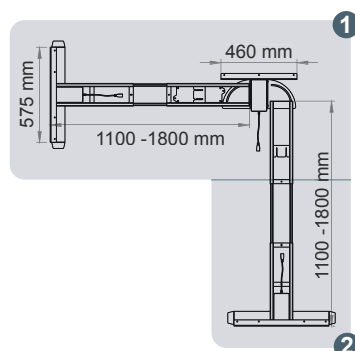

180°

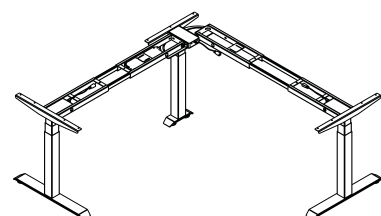
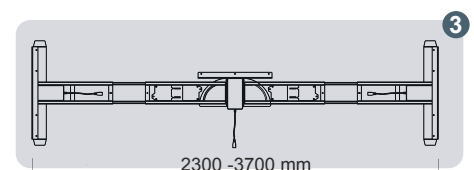

HÖHENVERSTELLBARES TISCHGESTELL

Steh-Sitz-Arbeitsplätze – innovative Schreibtischlösungen für Büro / Home Office

- Elektrisch höhenverstellbar / ergonomisch
- Enorm variabel: In der Höhe und Breite justierbar
- Hochwertige Verarbeitungsqualität
- Geradliniges Design
- Uneingeschränkte Beinfreiheit
- Automatischer Kollisionsschutz
- Komfortable Bedienung
- Digital-Steuerungsanzeige mit Memory-Funktion
- 5 Jahre Hersteller-Garantie

Ergonomische Arbeitsplätze sind grundlegend für ein gesundes und effizientes Arbeitsumfeld. Die **E-MORE Tischgestelle** sind sehr vielseitig und können an viele verschiedene Plattengrößen und Arbeitssituationen angepasst werden. Die unterschiedlichen Modelle der Serie decken viele Einsatzmöglichkeiten ab.

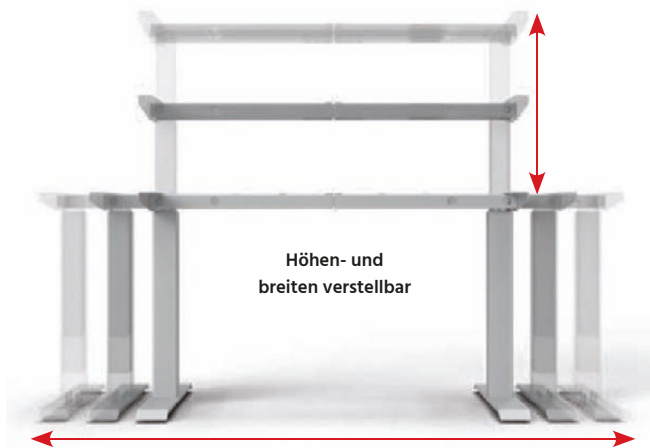

Alle Gestelle lassen sich sowohl in der Höhe als auch in der Breite verstellen. Damit sind die Möglichkeiten der Tischplatte nahezu unbegrenzt. Zusätzlich verfügen sie über praktische Funktionen wie eine digitale Steuerung mit vier Speicherplätzen und einen automatischen Auffahrschutz (Anti-Kollisionsfunktion).

HINWEISE:

Bei Verwendung von motorischen Arbeitstischen müssen die Sicherheitshinweise unbedingt beachtet werden! Es dürfen keine Hindernisse das Herauf- und Herunterfahren des Tisches behindern – die Tischplatte darf keine Wände berühren.

Die Gestelle können nach entsprechender Einweisung auch von Kindern ab 8 Jahren, sowie von Personen mit leichten körperlichen oder geistigen Einschränkungen bedient werden.

Innerhalb der EU dürfen die Produkte nicht über den normalen Hausmüll entsorgt werden. Eine sachgerechte

Entsorgung ist sicherzustellen. Im Entsorgungsfall wenden Sie sich bitte an den verantwortlichen Entsorger oder den genannten Hersteller.



Moderner Arbeitsplatz:

Kabeldurchlässe / -Kanäle, Steckdosen und Trennwände sind als **Zubehör** erhältlich.

Modelle sind jeweils in der Farbe Weiß, Silber und Schwarz bestellbar.



Reinweiß RAL

Weißaluminium RAL 9006

Verkehrsschwarz RAL