

# Scharniersysteme



- ▶ CLIP top BLUMOTION | CLIP top – Scharniere
- ▶▶ Alurahmenanwendung

Scharniersysteme

## 95°-Alurahmenscharnier

### CLIP top für 973A



- Scharnier für **schmale Alurahmentüren**
- **CLIP top** für 973A mit Schließautomatik (Feder)
- **CLIP top** mit oder ohne Schließautomatik (Feder)
- Öffnungswinkel 95°
- 3-dimensionale Fronteinstellung
- Komfortable Tiefeneinstellung über Gewindeschnecke
- Werkzeuglose Montage und Demontage der Front am Korpus
- Befestigungsschrauben beige packt

### CLIP top



Webcode  
DQDMBY

### Bestellinformation

#### Eckanschlag

Topf		Anschrauben		Art.-Nr.
Scharnier	Feder	Farbe		
CLIP top für 973A	•	NI		71T950AB
CLIP top	•	NI   ONS		71T950A
CLIP top	○	NI		70T950A.TL
• Mit Feder		NI	Vernickelt	
○ Ohne Feder		ONS	Onyxschwarz	

#### Mittelschlag

Topf		Anschrauben		Art.-Nr.
Scharnier	Feder	Farbe		
CLIP top für 973A	•	NI		71T960AB
CLIP top	•	NI		71T960A
• Mit Feder		NI	Vernickelt	

#### Innenanschlag

Topf		Anschrauben		Art.-Nr.
Scharnier	Feder	Farbe		
CLIP top	•	NI		71T970A
• Mit Feder		NI	Vernickelt	

#### Zubehör

<input type="checkbox"/>	BLUMOTION 973A	
Ausführung		Art.-Nr.
Zum Aufstecken		973A0500.01

#### Zubehör

<input type="checkbox"/>	BLUMOTION 973A	
Ausführung		Art.-Nr.
Zum Aufstecken		973A0600

#### Zubehör

<input type="checkbox"/>	Scharnierarm-Abdeckkappe		
Druck   Prägung		Art.-Nr.	
Unbedruckt	–	NI   ONS	70.1553
Geprägt	Blum	NI	70.1553.BP

### Zubehör – Allgemein

<input type="checkbox"/>	TIP-ON für Türen		
Ausführung		Feder	Art.-Nr.
Kurzversion	○		956.1004
Langversion	○		956A1004
Langversion	•		956A1006
• Mit Feder		○ Ohne Feder	

**CLIP top BLUMOTION | CLIP top – Scharniere** ◀  
**Alurahmenanwendung** ◀◀

**Scharniersysteme**



**95°-Alurahmenscharnier**

Webcode  
 DQDMBY

**Planung**

**Scharniermaße und Fugenberechnung bei Werkseinstellung (Montageplatten-Distanz = 0 mm)**

Fronteinsprung bei vollem Öffnungswinkel

**Eckanschlag**

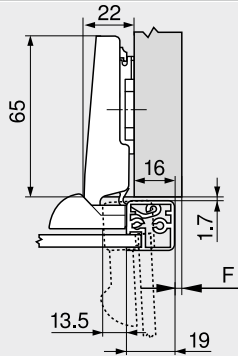
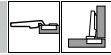

F Fuge

**Mittelschlag**

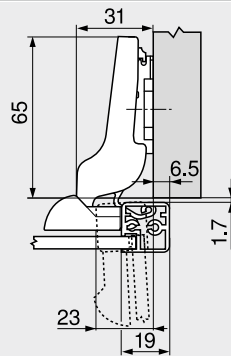
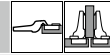

**Innenanschlag**

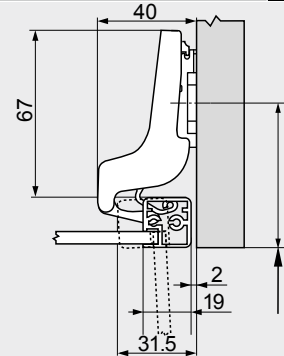
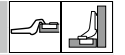

Anschraubposition der Montageplatte um die Rahmendicke +1.7 mm zurücksetzen

**Mindestfuge der Fuge F für Alurahmenfronten (R = 1 mm) bei Werkseinstellung**

Rahmenfriesbreite RB (mm)	Rahmendicke RS (mm)											
	18	19	20	21	22	24	25	26	27	28	30	32
19	0.2	0.3	0.4	0.6	0.7	1.2	△	△	△	△	△	△
20	0.2	0.3	0.4	0.5	0.7	1.1	△	△	△	△	△	△
21	0.2	0.3	0.4	0.5	0.7	1.0	△	△	△	△	△	△
22	0.2	0.3	0.4	0.5	0.7	1.1	△	△	△	△	△	△
<b>Zusätzlich bei +2 mm Seiteneinstellung</b>												
	+0.1	+0.2	+0.3	+0.3	+0.3	+0.4						

△ Wir empfehlen einen Anschlagversuch

**Einstellung**

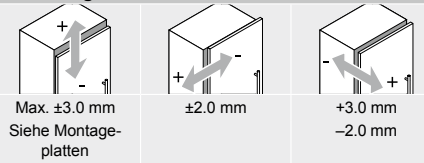

**Schraubmontage**

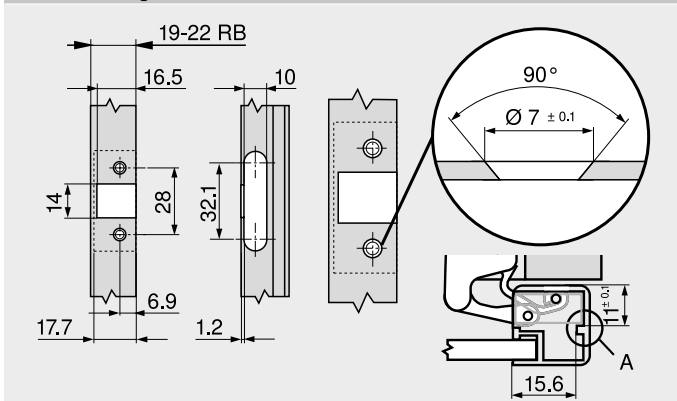

RB Rahmenfriesbreite  
 A Der Scharnertopf sollte sich in der Ausfräsung abstützen können

**Seitenhinweise**

Übersicht – CLIP top BLUMOTION   CLIP top – Scharniere	75
Montageplatten	156
Zubehör – Scharnierarm-Abdeckkappe	164
Zubehör – Allgemein	166
Übersicht – BLUMOTION für Türen	171

Übersicht – TIP-ON für Türen	185
Übersicht – Verarbeitungshilfen	561
Weitere techn. Informationen	662

**Montage, Demontage und Einstellung**

Short-URL  
[www.blum.com/a210](http://www.blum.com/a210)

