

BLUMOTION für Türen

BLUMOTION 970A – zum Einbohren, scharnierseitig

Produkt



Beschreibung

- BLUMOTION - die perfekte Bewegung, sanft und leise
- Für den Einsatz mit Blum Scharnieren
- Zum Einbohren oder in Kombination mit Adapterplatten

Montageposition

BLUMOTION 970A wird scharnierseitig eingebohrt und gewährleistet die perfekte Bewegung auch bei Winkelscharnieren. Zunächst sollte BLUMOTION 970A im Oberboden des Korpus eingebohrt werden. Die richtige Position wird durch den Bohrabstand (BA) vorgegeben. Ist die BLUMOTION-Wirkung nicht ausreichend, so empfehlen wir den Einbau einer zusätzlichen BLUMOTION 970A im Unterboden.

Zum Einbohren



BLUMOTION 970A
RAL 7037 staubgrau
Kunststoff

Art.-Nr.
970A1002

Bohrabstand (BA)

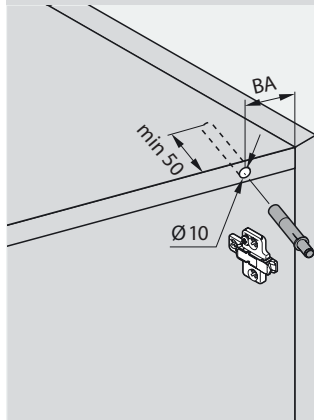

N° XX Winkelanwendung
XX Bohrabstand (BA) in mm

Adapterplatten







Seitenhinweise





Gerade Adapterplatten

Kreuzadapterplatten

Bohrabstand (BA) für BLUMOTION Dämpfer 970A

Maßtabelle

Standardanwendung					
Montageplattendistanz	 Bohrabstand (BA) in mm	 Bohrabstand (BA) in mm	*  Bohrabstand (BA) in mm	 Bohrabstand (BA) in mm	 Bohrabstand (BA) in mm
0 mm	32	41	50		34
3 mm	35	44	53	51	34
6 mm	38	47			
9 mm	41	50			

Winkelanwendung										
	*  Bohrabstand (BA) in mm	 Bohrabstand (BA) in mm	 Bohrabstand (BA) in mm	 Bohrabstand (BA) in mm	*  Bohrabstand (BA) in mm					
Standardtür										
50°	N° 25	48	N° 54	48	N° 10	41	N° 45	33	N° 61	45
45°	N° 24	48	N° 53	48	N° 9	41	N° 44	33	N° 60	45
40°	N° 23	48			N° 8	41	N° 43	33		
35°	N° 22	48	N° 52	48	N° 7	41	N° 42	33	N° 59	45
30°	N° 21	48	N° 51	48	N° 6	41	N° 41	33	N° 58	45
25°	N° 20	48	N° 50	48	N° 5	37	N° 40	33	N° 57	45
20°	N° 19	48	N° 49	48	N° 4	37	N° 39	33	N° 56	45
15°	N° 18	48	N° 48	48	N° 3	33	N° 38	33	N° 55	45
10°	N° 17	48	N° 47	48	N° 2	33	N° 37	33		
5°	N° 16	37	N° 46	37	N° 1	33	N° 36	33		
-5°	N° 15	48					N° 35	37		
-10°	N° 14	54					N° 34	33		
-15°	N° 13	54					N° 33	33		
-20°	N° 12	54					N° 32	37		
-25°	N° 11	54					N° 31	33		
-30°							N° 30	33		
-35°							N° 29	37		
-40°							N° 28	37		
-45°							N° 27	37		
-50°							N° 26	45		

CRISTALLO										
15°	N° 105	33			N° 102	33				
10°	N° 104	33			N° 101	33				
5°	N° 103	33			N° 100	33				
-5°	N° 106	37			N° 107	37				

Glastür										
50°	N° 76	48			N° 68	45				
45°	N° 75	48			N° 67	45				
40°	N° 74	48								
25°	N° 73	48			N° 66	37				
20°	N° 72	54			N° 65	37				
15°	N° 71	54			N° 64	45				
5°	N° 70	48			N° 63	33				
-5°	N° 69	48			N° 62	37				

Mini										
50°	N° 99	48	N° 91	48	N° 83	48				
45°	N° 98	48	N° 90	48	N° 82	45				
40°	N° 97	48	N° 89	48						
25°	N° 96	48	N° 88	45	N° 81	37				
20°	N° 95	48	N° 87	48	N° 80	37				
15°	N° 94	48	N° 86	48	N° 79	45				
5°	N° 93	48	N° 85	48	N° 78	33				
-5°	N° 92	48	N° 84	48	N° 77	37				

* Bei zurückspringenden Böden oder einem größeren Türspalt ist die Bohrung entsprechend zu versetzen.