

Boxsysteme



- ▶ **LEGRABOX**
- ▶▶ **Standardkorpus – LEGRABOX pure**

Innenauszug – Einschubelement – C

Webcode
DQBSVY



- Innenauszug mit hohem oder niedrigem Einschubelement
- Zargen aus Stahl und Edelstahl
- Innen und außen gerade
- Schlanke Zarge 12.8 mm
- Synchronisierter Schwebelauf
- Mit integrierter, schaltbarer **BLUMOTION S** für sanftes und leises Schließen, kombinierbar mit **SERVO-DRIVE** oder **TIP-ON BLUMOTION**
- Werkzeuglose Frontmontage
- 3-dimensionale Fronteinstellung in der Zarge

Platzbedarf

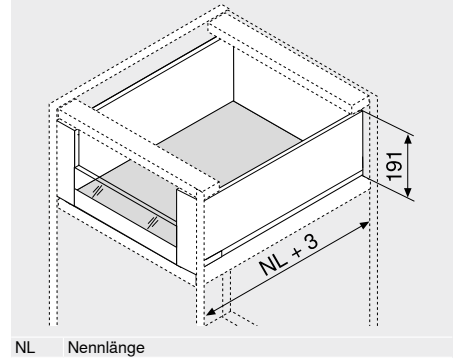

Boxsysteme

Bestellinformation

1		Korpusschienen links/rechts
		BLUMOTION S
Nennlänge NL (mm)	Belastbarkeit dynamisch (kg)	
	40	70
270	750.2701S	
300	750.3001S	
350	750.3501S	
400	750.4001S	
450	750.4501S	753.4501S
500	750.5001S	753.5001S
550	750.5501S	753.5501S
600	750.6001S	753.6001S
650		753.6501S

2		Zargen-Set
		Zargenhöhe (mm) 177
Nennlänge NL (mm)	Farbe	
	TS-M OG-M PS-M SW-M	INGL
270	770C2702S	770C2702I
300	770C3002S	770C3002I
350	770C3502S	770C3502I
400	770C4002S	770C4002I
450	770C4502S	770C4502I
500	770C5002S	770C5002I
550	770C5502S	770C5502I
600	770C6002S	770C6002I
650	770C6502S	770C6502I

- Bestehend aus:**
- 2a 1 x Zargen links/rechts
 - 2b 2 x Branding Element, geprägt mit Blum-Logo, ab 1000 Stk. individuell bedruckt
 - 2c 2 x Abdeckkappen

3		Rückwandhalter links/rechts	
	Farbe	Material	Art.-Nr.
	TS-M OG-M PS-M SW-M NI	Stahl	ZB7C000S

4		Vorderstück-Set	
	Farbe	Material	Art.-Nr.
	TS-M OG-M PS-M SW-M	Stahl	ZI7.2CS0
	INGL	Edelstahl	ZI7.2CI0

- Bestehend aus:**
- 4a 1 x Fronthalter links/rechts
 - 4b 1 x Abdeckkappe außen links/rechts
 - 4c 1 x Abdeckkappe innen links/rechts
 - 4d 1 x Ausgleichstück für niedriges Einschubelement links/rechts
 - 4e 1 x Halteteil
 - 4f 4 x Schrauben

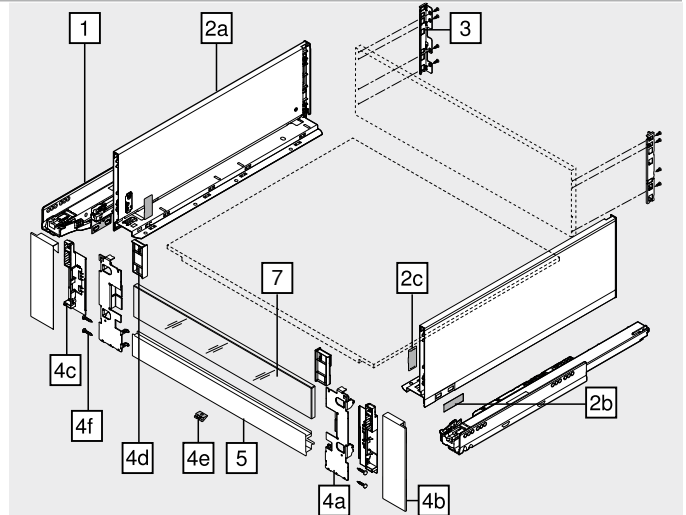

5		Vorderstück mit Nut	
	Farbe	Länge (mm)	Art.-Nr.
	TS-M OG-M PS-M SW-M NI-M	1043	ZV7.1043MN1
	Passend für Korpusbreite KB 1200 mm		
	Zuschnitt Lichte Korpusweite LW – 126 mm		

7		Einschubelement aus Glas (für Innenauszug vorne)	
	Bauform	Material	Art.-Nr.
	Niedrig	Glas	ZE7VxxxxG
	Hoch	Glas	ZE7WxxxxG

Bestellinformation siehe Einschubelement

Zubehör		Befestigungsschraube	
	Ø (mm)	Länge (mm)	Art.-Nr.
	4	15	61D.1500

Für die Verbindung von Holzrückwandhalter mit Holzrückwand und Zarge mit Schubkastenboden
Für ein optimales Verarbeitungsergebnis empfehlen wir den Einsatz von Flachkopfschrauben

Farbe	Farbe
TS-M Terraschwarz matt	INGL Edelstahl (Inox) Antifingerprint
OG-M Oriongau matt	NI Vernickelt
PS-M Polarsilber matt	NI-M Nickel matt
SW-M Seidenweiß matt	

LEGRABOX ◀
Standardkorpus – LEGRABOX pure ◀◀

Boxsysteme



Innenauszug – Einschubelement – C

Webcode
 DQBSVY

Planung

Platzbedarf im Korpus

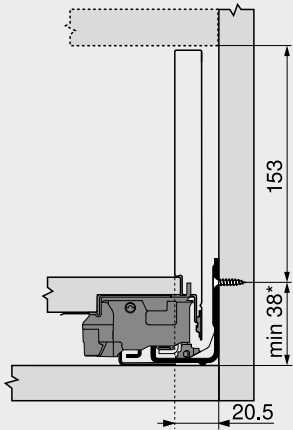

Einbaumaße – Rückwand

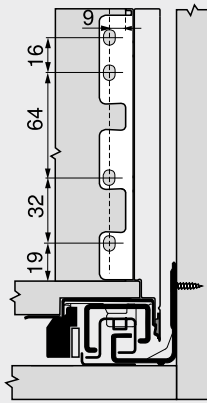

* +1 mm bei Montage der Korpuschiene vor dem Korpuszusammenbau

Lochabstand – Korpuschiene

Korpuschiene 750 – 40 kg

Nennlänge NL (mm)

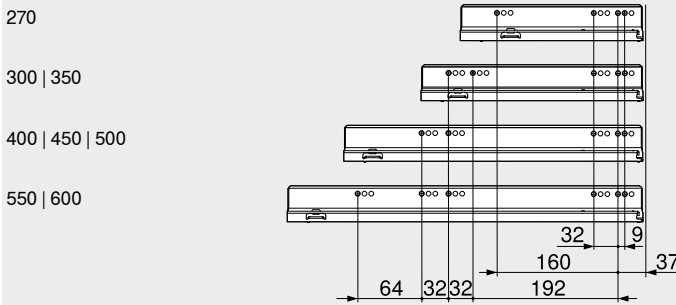

Korpuschiene 753 – 70 kg

Nennlänge NL (mm)

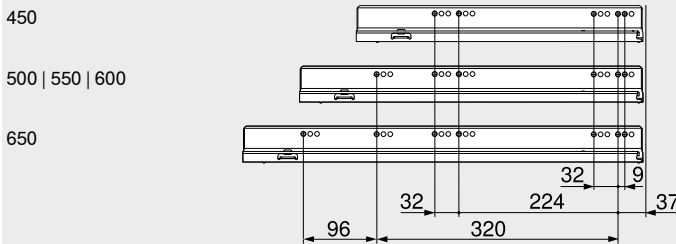

Lichte Korpusstärke LT min. = Nennlänge NL + 3 mm

Zuschnitt – 16 mm Spanplatten

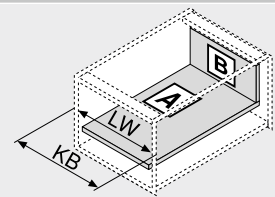
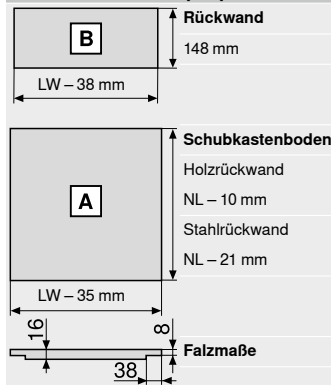

KB Korpusbreite
 LW Lichte Korpusweite
 NL Nennlänge

Zuschnitt – Einschubelement

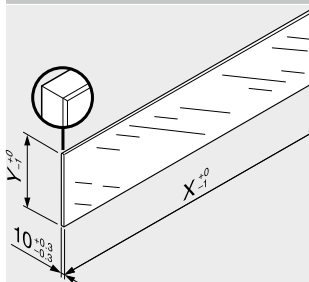

Einschubelement	X (mm)	Y (mm)
Niedrig	LW – 80	70
Hoch	LW – 80	138

LW Lichte Korpusweite

In Kombination mit LEGRABOX | TANDEMBOX ist aufgrund der vorgegebenen Abmessungen laut Norm (DIN EN 14749 Ausgabe Juni 2016) keine „Schlagprüfung für vertikale Glasbauteile“ vorgeschrieben. Somit ist für die Normerfüllung kein Sicherheitsglas erforderlich.
 Die Kantenbearbeitung ist eine polierte Flachkante mit Fase 1 mm ±0.5 mm.

Seitenhinweise

Übersicht – LEGRABOX	205	Einschubelement	242
Übersicht – SERVO-DRIVE für LEGRABOX TANDEMBOX	321	Zubehör – Stahlrückwand	243
Übersicht – TIP-ON BLUMOTION für LEGRABOX	249	Zubehör	243
Übersicht – TIP-ON für LEGRABOX	255	Befestigung der Korpuschiene	247
Übersicht – AMBIA-LINE für LEGRABOX	503	Übersicht – Verarbeitungshilfen	561
CABLOXX	552	Weitere techn. Informationen	662

Montage, Demontage und Einstellung

Short-URL
www.blum.com/a310

