

Jetzt ist für Sie der Einsatz von BLUMOTION bei der Möbelfertigung noch leichter: Bei der neuen Generation der TANDEM-Führungen ist BLUMOTION integriert und so besonders geschützt.



Das macht nicht nur die Bestellung, sondern auch den Transport und die Montage einfacher

denn je. Eine Funktion für besondere Möbel, die Mehrwert schafft und Ihre Kunden überzeugt.



### Adaptives System – mehr als nur eine Dämpfung

Die neue Generation der BLUMOTION reduziert die wirkenden Kräfte beim Schließen des Schubkastens oder Frontauszugs auf eine sanfte und leise Schließbewegung.

Diesen Effekt ermöglichen flexible Lamellen, die auf Druck die Durchflussgeschwindigkeit des Mediums in der BLUMOTION regulieren. Ganz gleich ob ein Auszug schwer oder leicht beladen ist, sanft oder stark angeschoben wird – BLUMOTION schließt immer mit einer perfekten Bewegung.



### Die perfekte Schließbewegung: Jetzt integriert im TANDEM plus-Vollauszug und -Teilauszug

**Nutzen auch Sie unsere Innovation für sanftes und leises Schließen von Schubkästen und Auszügen.**

BLUMOTION ergibt in Kombination mit dem schwebeleichten Lauf des TANDEM-Führungssystems eine neue Art von Bewegung, die Ihre Kunden begeistern wird. Ob Schubkasten oder vollbeladener Frontauszug – alle Anwendungen laufen nach leichtem Antippen wie von selbst und schließen sanft und leise.

Ab sofort können Sie die neuen Produkte TANDEM plus BLUMOTION (Vollauszug) und TANDEM BLUMOTION (Teilauszug) komplett bestellen und so Montagearbeit sparen – denn BLUMOTION ist jetzt in das Führungssystem integriert.





### **TANDEM plus: Die Führung für den schwebeleichten Lauf**

Die TANDEM-Führung ist das innovative System für den schwebeleichten Lauf von Auszügen und Schubkästen.

Die Laufwagen mit verschleißarmen Kunststoffwalzen und gedämpften Schienenübergängen zur Geräuschreduktion sorgen für fließende Bewegungen - ein Möbelleben lang.

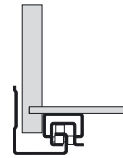
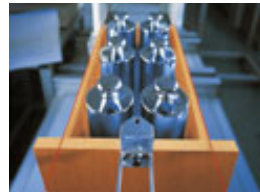

### **Hohe Belastbarkeit steht für Qualität**

Die TANDEM-Führung auf dem Prüfstand: Auch bei hoher Belastung garantiert die Technik eine hohe Seitenstabilität und ein nur geringes Absenken. Das horizontale und vertikale Auffangen der Kräfte gewährleistet den Schwebelauf auch unter Belastung. TANDEM-Auszüge sind bis 30 kg belastbar. TANDEM plus-Vollauszüge halten je nach Ausführung einer Belastung von 30 kg oder sogar 50 kg stand.



### **Souverän bei Belastung**

Moderne Möbel haben oft breite Auszüge mit massiven Fronten. Die Folgen sind mehr Raum für Staube, aber auch ein höheres Eigengewicht. Für diese vor allem beim Vollauszug stark erhöhte Belastung, hält die TANDEM plus BLUMOTION eine einzigartige Innovation bereit:

Der neue Lagerbock stützt das Führungssystem über den gesamten Öffnungs- und Schließvorgang in sich ab und bewirkt auch unter voller Belastung ein sicheres, kontrolliertes Schließen und ein präzises Fugenbild.



### **TANDEM plus-Vollauszug**

Bieten Sie Ihren Kunden Möbel, die durch ihre hohe Funktionalität Komfort garantieren. Unsere Vollauszüge ermöglichen eine optimale Stauraumnutzung und durch die dadurch mögliche ergonomische Arbeitsweise werden Ihre Möbel zu Erlebnisräumen.

Der Vorteil liegt auf der Hand: Das gesamte Staugut ist auf einen Blick zu sehen und im direkten Zugriff bequem zu erreichen.

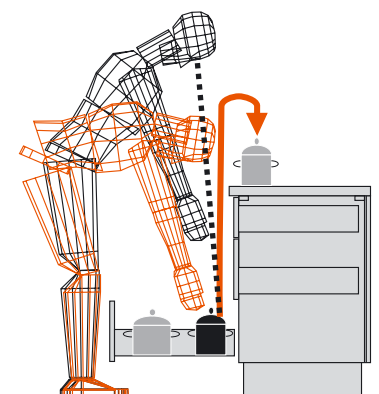



**Präzision im Handumdrehen, dank der innovativen Neigungs- und Höhenverstellung für Möbelfronten.**

Mit Hilfe der TANDEM-Blendenneigungsverstellung im TANDEM plus-Vollauszug können Sie die Fronten von Schubkästen und Frontauszügen jetzt schnell, bequem und werkzeuglos justieren. Im Nu ist die Neigung der Front exakt angepasst.

Ebenso leicht gelingt die werkzeuglose Höhenverstellung, die bis zu 3 mm Höhenausgleich ermöglicht. So erzielen Sie einfach ein präzises Fugenbild für Ihre Möbel.

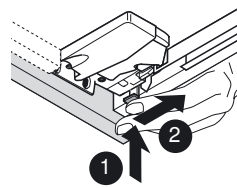
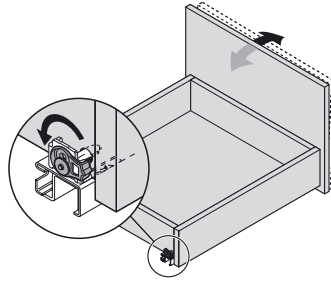

**Mit der TANDEM-Kupplung gelingt das Ein- und Aushängen von Schubkästen im Handumdrehen.**

Das spart Zeit bei der Montage und bringt Ihren Kunden zusätzlichen Komfort, zum Beispiel bei der Reinigung. Daneben erfüllt die Kupplung die Funktion einer Anhebesicherung.

Durch ihre spezielle Konstruktionsform kann die TANDEM-Kupplung auch unterschiedliche Tiefenpositionen von Schubkästen und Auszügen von bis zu 4 mm aufnehmen. Dies ist möglich durch 3 Fangbereiche der Kupplung.

In TANDEM-Auszügen ist ab sofort BLUMOTION integriert. Eine zusätzliche Bestellung der Bauteile entfällt.

Die passenden ORGA-LINE-Inneneinteilungen finden Sie in unserem Shop

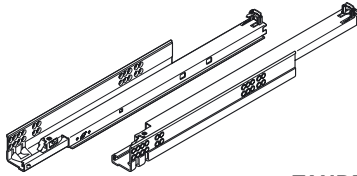

TANDEM-Führung:	Teilauszug		Vollauszug		TANDEM plus	
	TANDEM BLUMOTION	TANDEM plus BLUMOTION	TANDEM plus BLUMOTION	TANDEM plus BLUMOTION	TANDEM plus BLUMOTION	TANDEM plus BLUMOTION
Nennlänge	30 kg Art.-Nr.	30 kg Art.-Nr.	30 kg * Art.-Nr.	30 kg Art.-Nr.	50 kg * Art.-Nr.	50 kg Art.-Nr.
250 mm			560H2500C	560H2500B		
270 mm	550H2700.03	550H2700B	560H2700C	560H2700B		
300 mm	550H3000.03	550H3000B	560H3000C	560H3000B		
320 mm			560H3200C	560H3200B		
350 mm	550H3500.03	550H3500B	560H3500C	560H3500B		
380 mm			560H3800C	560H3800B		
400 mm	550H4000.03	550H4000B	560H4000C	560H4000B		
420 mm			560H4200C	560H4200B		
450 mm	550H4500.03	550H4500B	560H4500C	560H4500B	566H4500C	566H4500B
480 mm			560H4800C	560H4800B		
500 mm	550H5000.03	550H5000B	560H5000C	560H5000B	566H5000C	566H5000B
520 mm			560H5200C	560H5200B	566H5200C	566H5200B
550 mm	550H5500.03	550H5500B	560H5500C	560H5500B	566H5500C	566H5500B
580 mm					566H5800C	566H5800B
600 mm	550H6000.03				566H6000C	566H6000B
650 mm	550H6500.03				566H6500C	566H6500B
700 mm					566H7000C	566H7000B
750 mm					566H7500C	566H7500B

\* kann mit BLUMOTION-Zusatzteil kombiniert werden



Nennlänge	Art.-Nr.
400 mm	ZRE.363A.ID
420 mm	
450 mm	ZRE.413A.ID
480 mm	ZRE.443A.ID
500 mm	ZRE.463A.ID
520 mm	ZRE.483A.ID
550 mm	ZRE.513A.ID
580 mm	ZRE.543A.ID
600 mm	ZRE.563A.ID
650 mm	ZRE.613A.ID
700 mm	ZRE.663A.ID
750 mm	ZRE.713A.ID

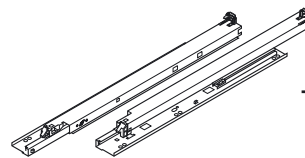

TANDEM-Führung:	Teilauszug		Vollauszug	
	TANDEM BLUMOTION	TANDEM plus BLUMOTION	TANDEM plus BLUMOTION	TANDEM plus BLUMOTION
Bodenmontage	30 kg Art.-Nr.	30 kg Art.-Nr.	30 kg Art.-Nr.	30 kg Art.-Nr.
Nennlänge				
350 mm	550H3500BU	560H3500BU		
400 mm	550H4000BU	560H4000BU		

Kupplung	Art.-Nr.
links/rechts	T51.1700.04

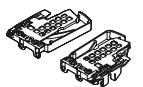

Einbaumaße

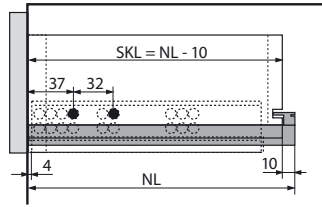

**Schubkasten-Länge (SKL)**  
**Nennlänge (NL)**  
 $SKL = NL - 10 \text{ mm}$   
 Beispiel: Nennlänge = 300 mm  
 Schubkastenlänge = 290 mm  
 Korpus Tiefe =  $NL + 3 \text{ mm}$   
 Volle Austauschbarkeit zwischen Voll- und Teilauszug

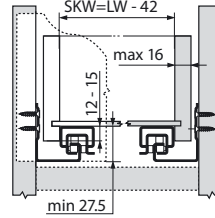

**Schubkastenmaße**  
**Schubkastenweite (SKW) =**  
 lichte Korpusweite (LW)  
 minus 42 mm.  
 Seitenstärke der Schublade  
 ist max. 16 mm

Beispiel:  
 $LW = 562 \text{ mm}$   
 Schubkastenseitenstärke = 16 mm  
 Schubkastenaussenmaß = 552 mm  
 Schubkastenweite (SKW) = 520 mm

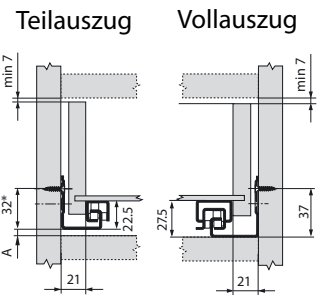

**Platzbedarf**  
 Für volle Austauschbarkeit  
 zwischen Voll- und  
 Teilauszug 5 mm zusätzlich  
 berücksichtigen (Maß A)

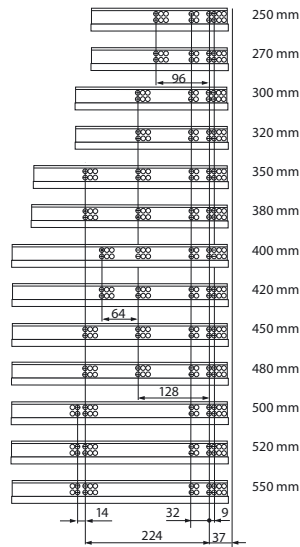

Lochbild 560H  
Vollauszug 30 KG

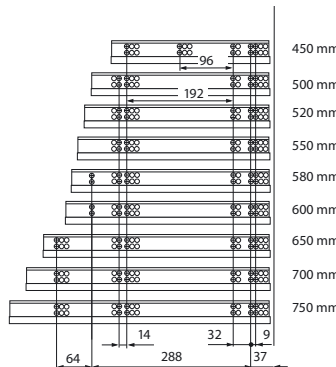

Lochbild 566H  
Vollauszug 50 KG

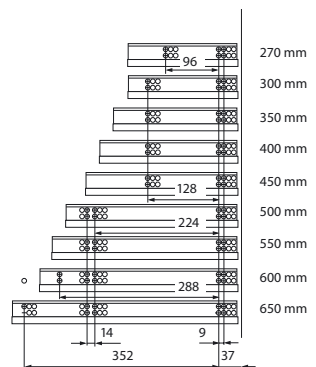

Lochbild 550H  
Teilauszug 30 KG

Verarbeitung  
Zubehör

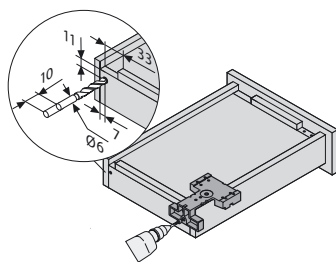

Schubkasten-Bohrlehre  
(Haken)

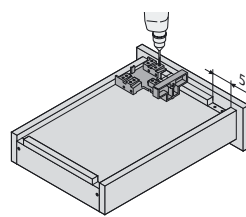

Schubkasten-Bohrlehre  
(Kupplung)

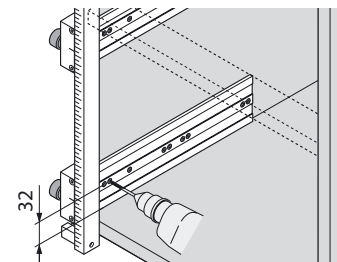

Stangenbohrlehre  
(Korpusschienenbohrlehre  
T65.5050 kann auch einzeln  
bestellt werden)

Art.-Nr.  
T65.1000

Art.-Nr.  
T65.1000

Art.-Nr.  
T65.5000